

WARNING

- GE** Thank you for choosing Piaggio genuine accessories for installation on your motorcycle. It is extremely important that the accessories be installed correctly, so read and thoroughly understand this instruction sheet before you attempt to install your Piaggio genuine accessory.
- I** Grazie per aver scelto accessori originali Piaggio da installare sulla Vostra motocicletta. Prima di installare un accessorio originale Piaggio è necessario leggere attentamente le istruzioni riportate nelle pagine seguenti.
- F** Merci d'avoir choisi les accessoires originaux Piaggio, à installer sur votre moto. Avant de monter un accessoire original Piaggio, lire très attentivement les notices des suivantes pages.
- D** Wir danken Ihnen dafür, dass Sie sich für Originalzubehör von Piaggio zur Installation an Ihrem Motorrad entschieden haben. Vor der Montage eines Originalzubehörfteils von Piaggio ist es erforderlich, dass Sie die Anleitung der folgenden Seiten aufmerksam durchlesen.
- E** Gracias por haber escogido sólo accesorios originales Piaggio para instalar sobre su motocicleta. Antes de montar un accesorio original Piaggio, es necesario leer atentamente las instrucciones de las páginas siguientes.
- GR** Σας ευχαριστούμε που επιλέξατε να εγκαταστήσετε στη μηχανή σας τα αυθεντικά αξεσουάρ Piaggio. Πριν την τοποθέτηση ενός αυθεντικού αξεσουάρ Piaggio, διαβάστε πολύ προσεκτικά τις οδηγίες των ακόλουθων σελίδων.
- GE** Improper installation of accessories can severely compromise the safety of your vehicle. Improper installation can lead to a loss of stability or wheel lock up, with subsequent serious accident and injury or even death. If you have any question about the proper installation of your Piaggio genuine accessory, do not ride your vehicle. Take it to your local Piaggio dealer who will have the appropriate tools and equipment to properly and safely install your accessory.
- I** Un'installazione non corretta degli accessori può compromettere la sicurezza del veicolo, in quanto si può verificare la perdita di stabilità o un blocco ruote, che possono portare a gravi incidenti, anche fatali. In caso di dubbi sulla corretta installazione di un accessorio originale Piaggio, non utilizzare il veicolo e recatevi presso un rivenditore Ufficiale Piaggio, il quale vi eseguirà una corretta installazione mediante l'attrezzatura appropriata.
- F** Une mauvaise installation des accessoires peut compromettre la sécurité du véhicule : une perte de stabilité ou un blocage des roues peuvent entraîner de graves accidents, voire un accident fatal. En cas de doutes sur la bonne installation de votre accessoire original Piaggio, évitez de le monter vous-même et rendez-vous chez votre revendeur Piaggio le plus proche, qui l'installera correctement à l'aide de l'outillage approprié.
- D** Eine nicht korrekte Installation des Zubehörts kann die Sicherheit des Fahrzeugs gefährden, denn dadurch könnte die Stabilität verloren gehen oder die Räder könnten blockiert werden – dies könnte zu schweren, auch lebensgefährlichen Unfällen führen. Falls Sie Zweifel an der korrekten Anbringung Ihres Piaggio-Originalzubehörfteils haben, verwenden Sie das Fahrzeug nicht, sondern begeben Sie sich wegen der korrekten Installation mit den entsprechenden Werkzeugen zu Ihrem nächsten Piaggio-Fachhändler.
- E** La Instalación Incorrecta de los accesorios puede afectar la seguridad del vehículo, puesto que se puede presentar una pérdida de estabilidad o el bloqueo de las ruedas, lo cual puede causar accidentes inclusive graves o hasta fatales. En caso de dudas sobre la correcta instalación de un accesorio original Piaggio, no utilizar el vehículo y diríjase al concesionario Piaggio más cercano para una instalación correcta y con las herramientas adecuadas.
- GR** Μια κακή εγκατάσταση των αξεσουάρ μπορεί να θέσει σε κίνδυνο την ασφάλεια του οχήματος: μια απώλεια ευστάθειας ή μια εμπλοκή των τροχών μπορεί να επιφέρει σοβαρά ατυχήματα, ακόμη και θανατηφόρο ατύχημα. Σε περίπτωση αμφιβολιών σχετικά με την ορθή εγκατάσταση του αυθεντικού σας αξεσουάρ Piaggio, αποφύγετε να το τοποθετήσετε εσείς ο ίδιος και απευθυνθείτε στον πλησιέστερο σε εσάς μεταπωλητή Piaggio ο οποίος θα το εγκαταστήσει ορθά με τη βοήθεια των κατάλληλων εργαλείων.
- GE** For all load-carrying accessories, such as luggage boxes or saddle bags, always observe the recommended loading and attaching instructions. Failure to heed this warning can lead to a degradation in vehicle handling, with subsequent vehicle upset, accident, serious injury or even death.
- I** Per tutti gli accessori relativi al trasporto di carichi, per esempio portapacchi, bauletto o valigie laterali, è necessario seguire attentamente le istruzioni riportanti il corretto montaggio e il corretto alloggiamento/affissaggio del carico, in modo da evitare una minore manovrabilità del veicolo con conseguenti cadute o gravi incidenti, anche fatali.
- F** Concernant tous les accessoires pour le transport de chargements, par exemple les coffres à bagages ou les malles à deux sacs, suivre attentivement la notice pour le chargement et le montage, afin d'éviter une manœuvrabilité réduite de la machine, ce qui entraînerait des chutes possibles, des accidents graves, voire un accident fatal.
- D** Bei allen Zubehörfteilen zum Transport von Lasten, zum Beispiel bei Kofferchen für Gepäck oder Taschen mit zwei Fächern, ist es erforderlich, die Anleitung zur Beladung und Montage aufmerksam zu lesen, damit eine geringere Manövrierbarkeit des Fahrzeugs vermieden werden kann, die zu Stürzen und schweren, auch lebensgefährlichen Unfällen führen könnte.
- E** Para todos los accesorios para transportar carga, por ejemplo portapaquetes para equipaje o valijas de doble bolso, es necesario seguir atentamente las instrucciones para la carga y el montaje, con el fin de evitar una reducción de la maniobrabilidad del vehículo, con consiguientes caídas y accidentes graves o inclusive fatales.
- GR** Αναφορικά με όλα τα αξεσουάρ για τη μεταφορά φορτίων, παραδείγματος χάριν οι τσάντες αποσκευών ή τα σακίδια με δύο θήκες, ακολουθείτε προσεκτικά τις οδηγίες για τη φόρτωση και την τοποθέτηση, ώστε να αποφεύγετε τη μείωση της ικανότητας ελιγμών της μηχανής, που θα μπορούσε να επιφέρει πιθανές πτώσεις, σοβαρά ατυχήματα, ακόμη και θανατηφόρο ατύχημα.
- GE** Carbon fiber components, when broken, are extremely sharp, and can cause deep and serious cuts. Never attempt to repair a carbon fiber part. Never trim a carbon fiber part with any operation that uses sawing, grinding or sanding, as the fibers are toxic and extremely injurious to your health.
- I** I componenti in fibra di carbonio, quando si rompono, presentano parti estremamente taglienti che possono provocare tagli gravi e profondi. Non cercate di riparare un pezzo in fibra di carbonio, né di tagliarlo utilizzando seghe, molo o smerigliatrici perché le fibre sono tossiche ed estremamente pericolose per la salute.
- F** Si les composants en fibre de carbone se cassent, ils présentent des extrémités extrêmement coupantes qui peuvent causer des coupures graves et profondes. N'essayez jamais de réparer une pièce en fibre de carbone, ni de la couper à l'aide d'une scie, d'une meule ou d'une ponceuse, car les fibres sont toxiques et extrêmement dangereuses pour la santé.
- D** Wenn Teile aus Kohlenstofffaser zerbrechen, entstehen scharfe Flächen, die tiefe Schnitte verursachen können. Versuchen Sie nicht, Teile aus Kohlenstofffaser zu reparieren oder mit Sägen, Schleifmaschinen oder Schmirgelmaschinen zu bearbeiten, denn die Fasern sind giftig und extrem gesundheitsgefährdend.
- E** Cuando se rompan, los componentes en fibra de carbono presentan partes extremadamente filudas que pueden causar cortaduras graves y profundas. No se debe tratar de reparar una pieza en fibra de carbono, y tampoco hay que cortarla utilizando serruchos, muelas o lijadoras, ya que las fibras son tóxicas y extremadamente peligrosas para la salud.
- GR** Εάν τα συστατικά από ίνες άνθρακα σπάσουν, παρουσιάζουν εξαιρετικά αιχμηρά άκρα, που μπορεί να προκαλέσουν σοβαρές και βαθιές τομές. Μην προσπαθείτε ποτέ να επισκευάσετε ένα εξάρτημα από ίνες άνθρακα, ούτε να το κόψετε με τη βοήθεια ενός πριονιού, ενός τροχού ή ενός λιαστήρα, διότι οι ίνες είναι τοξικές και εξαιρετικά επικίνδυνες για την υγεία.

- GB** INSTRUCTIONS OF TOP CASE ASSEMBLY ON SCOOTER PIAGGIO MEDLEY MY 2016
I ISTRUZIONI DI MONTAGGIO DEL BAULETTO SU SCOOTER PIAGGIO MEDLEY MY 2016
F INSTRUCTIONS DE MONTAGE DU COFFRE SUR LE SCOOTER PIAGGIO MEDLEY MY 2016
D ANWEISUNGEN ZUR MONTAGE DES KOFFERS AUF SCOOTER PIAGGIO MEDLEY MY 2016
E INSTRUCCIONES DE MONTAJE DEL MALETERO EN SCOOTER PIAGGIO MEDLEY MY 2016
GR ΟΔΗΓΙΕΣ ΣΥΝΑΡΜΟΛΟΓΗΣΗΣ ΓΙΑ ΒΑΛΙΤΖΑΚΙ ΣΕ SCOOTER PIAGGIO MEDLEY MY 2016

GB ⚠ Make sure that the engine and the thermal parts of the scooter are cold before carrying out the following instructions.

⚠ Set the scooter on its central stand on firm, solid ground.

⚠ Carry out the various operations carefully so as not to damage any part of the scooter.

⚠ If the fitting operations show any difficulties, contact an Official Piaggio Dealer.

I ⚠ Assicurarsi che il motore e le parti termiche dello scooter siano fredde prima di effettuare le seguenti istruzioni.

⚠ Posizionare lo scooter sul cavalletto centrale su di un terreno piano e solido.

⚠ Eseguire le varie operazioni con cura in modo da non danneggiare le varie parti dello scooter.

⚠ Nel caso si presentassero delle operazioni di montaggio difficoltose, rivolgersi ad un Concessionario Ufficiale Piaggio.

F ⚠ S'assurer que le moteur et les parties thermiques de le scooter sont froides avant de procéder à cette opération.

⚠ Installer le scooter sur le chevalet central sur un terrain plat et stable.

⚠ Procéder aux différentes opérations avec précaution pour ne pas endommager les différentes parties du scooter.

⚠ Si le montage s'avère difficile, veuillez contacter un Concessionnaire Agréé Piaggio.

D ⚠ Vor der Ausführung nachstehender Anleitungen sicherstellen, dass der Motorroller und die Thermoteile des Motorrollers kalt sind.

⚠ Den Motorroller auf ebenem und festem Boden auf dem mittigen Ständer positionieren.

⚠ Zur Vermeidung von Beschädigungen an den diversen Teilen des Motorrollers alle Tätigkeiten mit großer Sorgfalt ausführen.

⚠ Falls sich Montagearbeiten als schwierig erweisen sollten, wenden Sie sich bitte an einen offiziellen Piaggio-Vertragshändler.

E ⚠ Comprobar que el motor y los componentes térmicos de el scooter estén fríos antes de iniciar las operaciones descritas en estas instrucciones.

⚠ Colocar el scooter sobre el caballete central sobre una superficie plana y sólida.

⚠ Realizar la secuencia de operaciones con cuidado para no dañar los componentes del scooter.

⚠ En caso de que alguna de las operaciones de montaje presentara dificultades, dirigirse a un Concesionario Oficial Piaggio.

GR ⚠ Βεβαιωθείτε ότι ο κινητήρας και τα θερμικά εξαρτήματα της scooter είναι κρύα πριν ακολουθήσετε τις παρακάτω οδηγίες.

⚠ Στηρίξτε το scooter στο πλαϊνό σταντ σε επίπεδη και συμπαγή επιφάνεια.

⚠ Εκτελέστε προσεκτικά τις διάφορες εργασίες, ώστε να αποφευχθεί η πρόκληση ζημιάς στα διάφορα εξαρτήματα του scooter.

⚠ Αν συναντήσετε δυσκολίες κατά τη συναρμολόγηση, απευθυνθείτε σε μια Επίσημη Αντιπροσωπεία Piaggio.

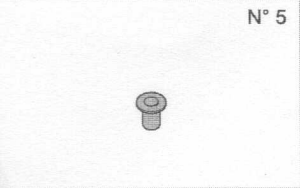
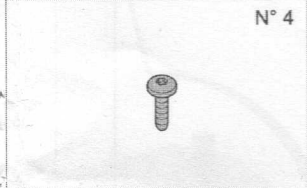
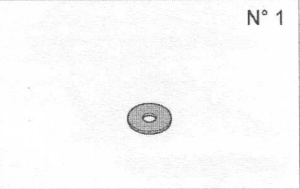
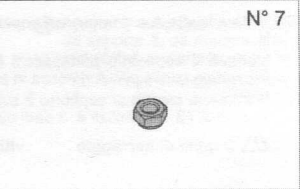
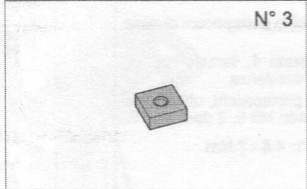
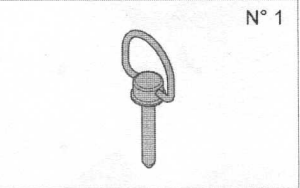
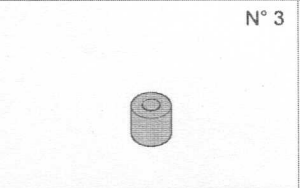
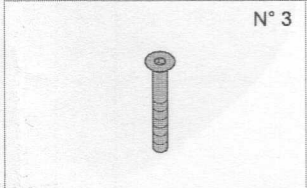
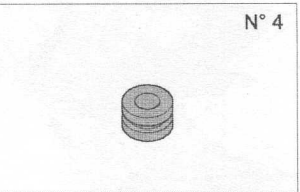
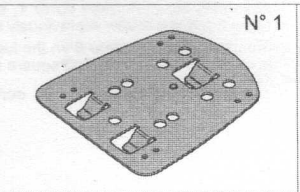
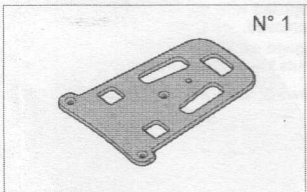

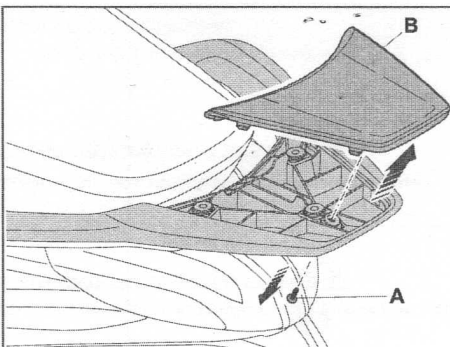

- GB** Unscrew the screw **A** and remove the standard handle **B**.
Assemble the perforated cover **1**, supplied with the kit, and fixing it with the screw **A** previously removed.

Mount the support plate **2** on the luggage carrier using the 3 screws **3**, the 3 spacers **4**, 3 square nuts **M6 5**, 2 stop nuts **6**.

⚠ Tightening torque screws **3**: 4.5 – 7 Nm

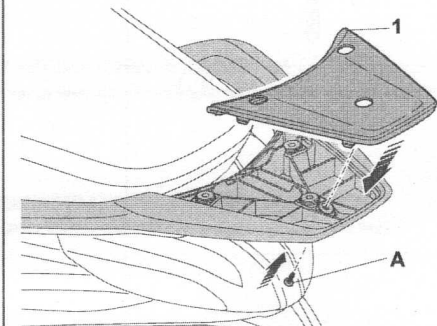

- I** Svitare la vite **A** e rimuovere il coperchio portapacchi di serie **B**.

Montare il coperchio portapacchi forato **1**, incluso nel kit, fissandolo con la vite **A** rimossa in precedenza.

Montare la piastra di supporto **2** sul portapacchi, utilizzando le 3 viti **3**, i 3 distanziali **4**, 3 dadi quadrati **M6 5**, 2 dadi stop **6**.

⚠ Coppie di serraggio viti **3**: 4.5 - 7 Nm

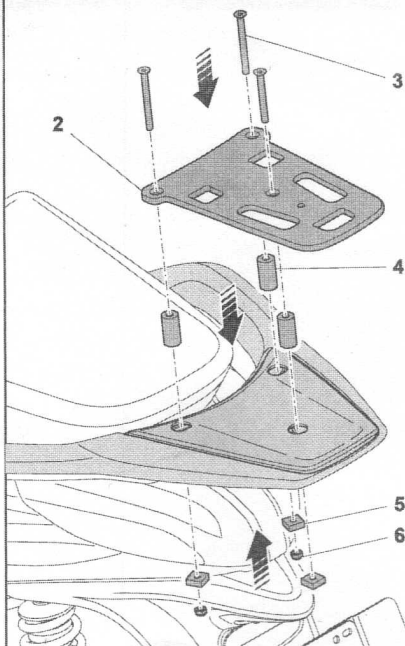

- F** Dévisser la vis **A** et déposer la poignée passager de série **B**.
Monter le couvercle perforé **1**, faisant partie du kit, et le fixer avec la vis **A** enlevé précédemment.

Monter la plaque de support **2** sur le porte-bagages, en utilisant les 3 vis **3**, les 3 entretoises **4**, les 3 écrous carrés **M6 5** et les 2 écrous d'arrêt **6**.

⚠ Couples de serrage vis **3**: 4,5 - 7 Nm

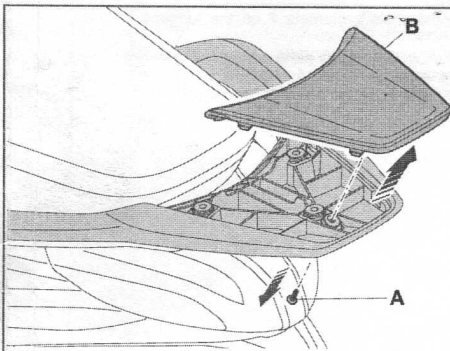

D Die Schraube **A** lösen und den serienmäßigen Griff entfernen **B**.

Den gelochten Deckel **1** im Lieferumfang des Kits enthalten, und mit den vorab entfernt Schraube **A** befestigen.

Die Grundplatte **2** auf dem Gepäckträger montieren, unter Verwendung der 3 Schrauben **3**, der 3 Abstandhalter **4**, 3 Vierkantmuttern M6 **5**, 2 selbstsichernde Mutter**6**.

⚠ Anzugsmoment

Schrauben **3**: 4,5 - 7 Nm

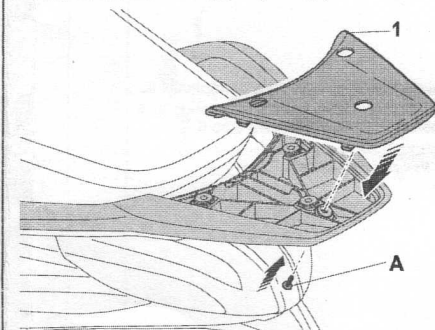

E Desenroscar el tornillo **A** quitar el asa de agarre de serie **B**.

Colocar la tapa perforada **1**, incluida en el kit, fijándolo con el tornillo **A** quitado anteriormente.

Montar la placa de soporte **2** en el portaequipajes, utilizando los 3 tornillos **3**, los 3 distanciadores **4**, 3 tuercas cuadradas M6 **5**, 2 tuercas stop **6**.

⚠ Pares de apriete

tornillos **3**: 4,5 - 7 Nm

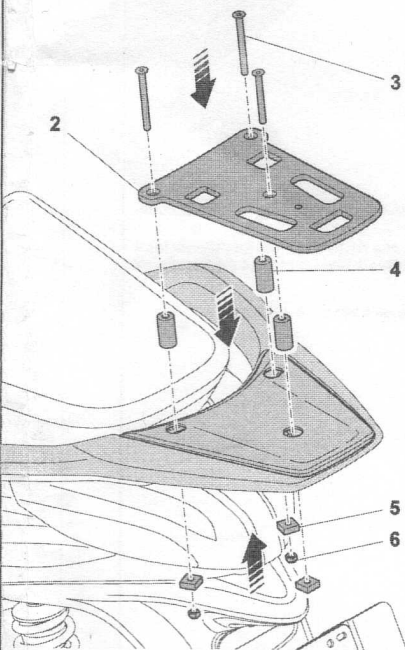

GR Ξεβιδώστε τη βίδα **A** και αφαιρέστε τη χειρολαβή του βασικού εξοπλισμού **B**.

Μοντάρετε το διάτρητο καπάκι **1**, παρέχεται στο kit, στερεώνοντας με την βίδα **A** που είχατε προηγουμένως αφαιρεθεί.

Τοποθετήστε την πλάκα στήριξης **2** στη σκάρα, χρησιμοποιώντας τις 3 βίδες **3**, τους 3 αποστάτες **4**, 3 τετράγωνα παξιμάδια M6 **5**, 2 παξιμάδια stop **6**.

⚠ Ροπή σύσφιξης

βιδών **3**: 4,5 - 7 Nm

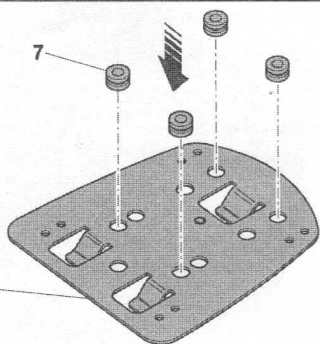

GP Mount the 4 cylindrical cable grommets 7 on the luggage carrier plate 8.

Mount the case on the luggage carrier plate using the 4 metric screws 9, 4 threaded bushings 10 and 4 stop nuts 6.

⚠ Tightening torque, screws 9: 8 - 10 Nm

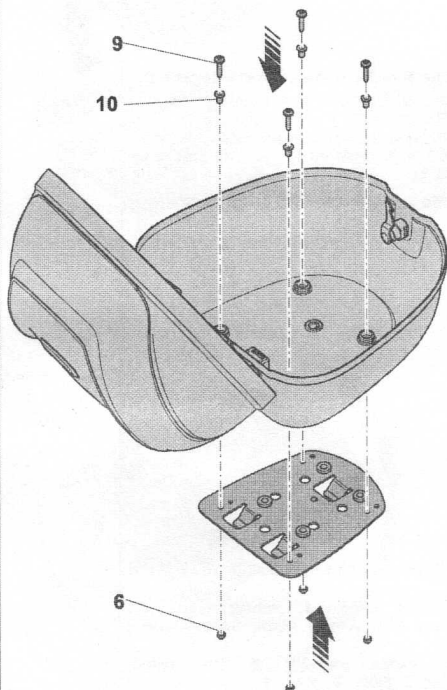

I Montare i 4 passacavi cilindrici 7 sulla piastra portapacchi 8. Montare il bauletto sulla piastra portapacchi utilizzando le 4 viti metriche 9, 4 boccole flangiate 10 e 4 dadi stop 6.

⚠ Coppie di serraggio viti 9: 8 - 10 Nm

F Monter les 4 passe-câbles cylindriques 7 sur la plaque porte-bagages 8.

Monter le coffre sur la plaque porte-bagages en utilisant les 4 vis métriques 9, les 4 douilles à bride 10 et les 4 écrous d'arrêt 6.

⚠ Couples de serrage des vis 9: 8 - 10 Nm

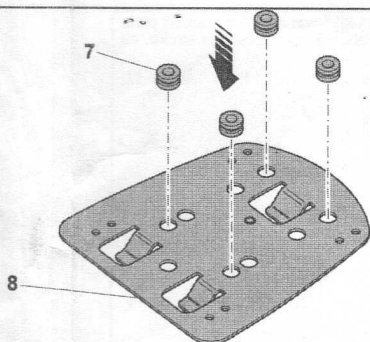

D Die 4 zylindrischen Kabeldurchführungen 7 auf der Gepäckträgerplatte 8 montieren.

Den Koffer auf der Gepäckträgerplatte montieren, unter Verwendung der 4 metrischen Schrauben 9, 4 angeflanschte Büchsen 10 und 4 selbstsichernden Muttern 5.

⚠ Anzugsmoment Schrauben 9: 8 - 10 Nm

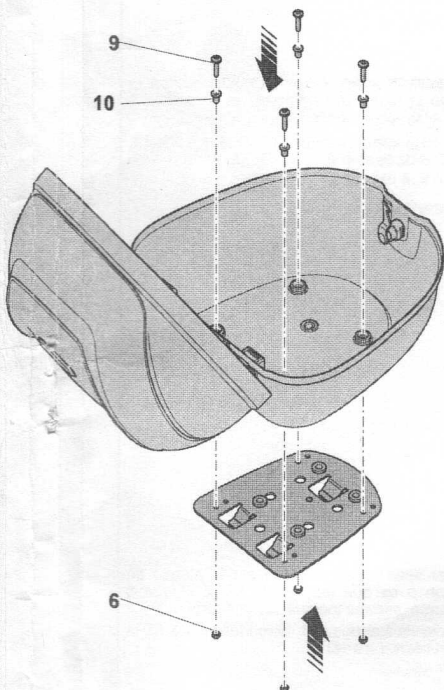

E Montar los 4 pasacables cilíndricos 7 en la placa portaequipajes 8.

Montar el maletero en la placa portaequipajes utilizando los 4 tornillos métricos 9, 4 casquillos con brida 10 y 4 tuercas stop 5.

⚠ Pares de apriete de los tornillos 9: 8 - 10 Nm

GR Μοντάρετε τους 4 κυλινδρικούς οδηγούς καλωδίων 7 στην πλάκα της σχάρας 8.

Μοντάρετε το βαλιτσάκι στην πλάκα της σχάρας χρησιμοποιώντας τις 4 μετρικές βίδες 9, 4 φλαντζωτούς δακτύλιους οδηγούς 10 και 4 παξιμάδια stop 5.

⚠ Ροπή σύσφιξης βιδών 9: 8 - 10 Nm

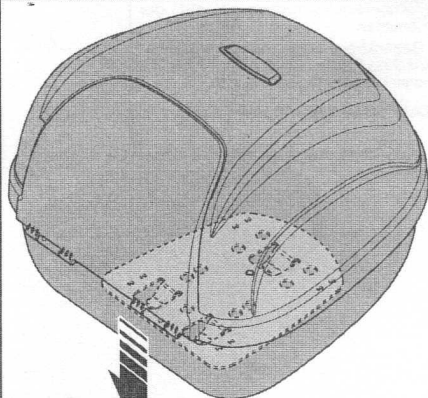

GB Place the top case and push it forward on the support plate 2, so that the fittings of the plate 8 complete their stroke, as shown in the figure.

Fix the top case with the screw with ring 11, flat washer 12, threaded bushing 10 and stop nut 6.

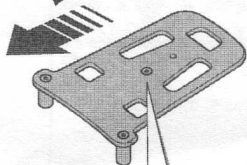

I Appoggiare e spingere in avanti il bauletto sulla piastra di supporto 2, facendo in modo che gli inserti della piastra 8 completino la loro corsa, come evidenziato in figura.

Fissare il bauletto con la vite con anello 11, rondella piana 12, boccia flangiata 10 e dado stop 6.

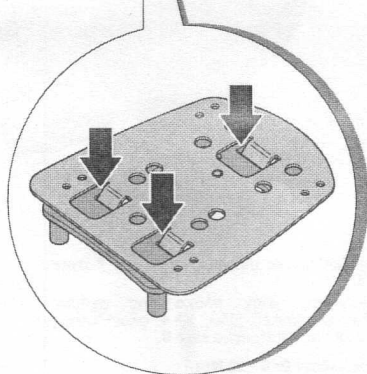

F Appuyer et pousser vers l'avant le coffre sur la plaque de support 2, de façon à ce que les inserts de la plaque 8 complètent leur course, comme indiqué sur la figure.

Fixer le coffre avec la vis à anneau 11, la rondelle plate 12, la douille à bride 10 et l'écrou d'arrêt 6.

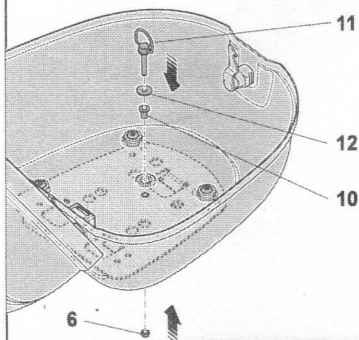

- D** Den Koffer auf die Grundplatte legen und nach vorne schieben 2, so dass die Einsätze der Platte 8 ihren Lauf beenden, wie in der Abbildung angezeigt.

Den Koffer mit der Schraube mit Ring 11, flacher Unterlegscheibe 12, angeflanschter Büchse 10 und selbstsichernder Mutter 6 befestigen.

- E** Apoyar y empujar hacia adelante el maletero en la placa de soporte 2, de manera que las aplicaciones de la placa 8 completen su carrera, como se muestra en la figura.

Fijar el maletero con el tornillo con anillo 11, arandela plana 12, casquillo con brida 10 y tuerca stop 6.

- GR** Ακουμπήστε και στρώστε προς τα εμπρός το βαλιτσάκι στην πλάκα στήριξης 2, με τρόπο ώστε η προσθήκες της πλάκας 8 να ολοκληρώσουν τη διαδρομή τους, με τον τρόπο που φαίνεται στην εικόνα.

Στερεώστε το βαλιτσάκι με τη δακτυλιοειδή βίδα 11, την επίπεδη ροδέλα 12, τον φλαντζωτό δακτύλιο 10 και το παξιμάδι stop 6.

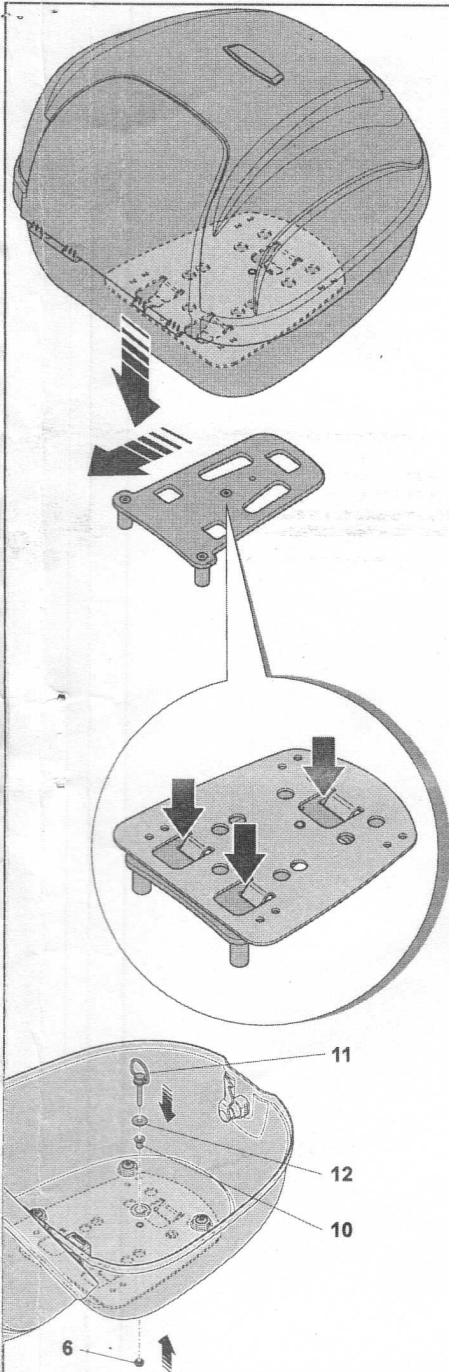

GB GENERAL SAFETY PRECAUTIONS

 To clean, use neutral detergents with cold water.

I AVVERTENZE GENERALI SULLA SICUREZZA

 Per la pulizia utilizzare detersivi neutri con acqua fredda.

F AVERTISSEMENTS CONCERNANT LA SÉCURITÉ

 Pour nettoyer, utilisez un détergent neutre avec de l'eau froide.

D ALLGEMEINE HINWEISE ZUR SICHERHEIT

 Verwenden Sie zum Reinigen neutrale Reinigungsmittel mit kaltem Wasser.

E ADVERTENCIAS GENERALES SOBRE LA SEGURIDAD

 Para limpiar, use detergentes neutros con agua fría.

GR ΓΕΝΙΚΕΣ ΠΡΟΕΙΔΟΠΟΙΗΣΕΙΣ ΓΙΑ ΤΗΝ ΑΣΦΑΛΕΙΑ

 Για τον καθαρισμό, χρησιμοποιήστε ουδέτερα απορρυπαντικά με κρύο νερό.