

















































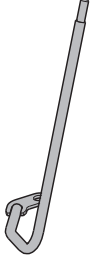
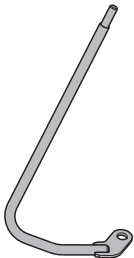
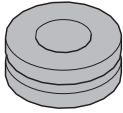
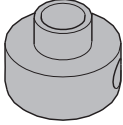

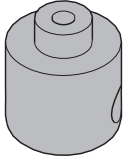
WARNING

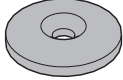
- GB**  Thank you for having chosen Piaggio original accessories to install on your vehicle. It is extremely important that the accessories be installed correctly, so read and thoroughly understand this instruction sheet before you attempt to install your Piaggio genuine accessory.
-  Improper installation of accessories can severely compromise the safety of your vehicle. Improper installation can lead to a loss of stability or wheel lock up, with subsequent serious accident and injury or even death. Go to an official Piaggio dealer, who will perform a correct installation using the appropriate equipment.
-  For all accessories related to the transport of loads it is necessary to carefully follow the instructions on correct mounting and correct fitting/fastening of the load to avoid decreased manoeuvrability of the vehicle, with consequent falls or serious accidents, including fatal.
-  Carbon fiber components, when broken, are extremely sharp, and can cause deep and serious cuts. Never attempt to repair a carbon fiber part. Never trim a carbon fiber part with any operation that uses sawing, grinding or sanding, as the fibers are toxic and extremely injurious to your health.
- I**  Grazie per aver scelto accessori originali Piaggio da installare sul Vostro veicolo. Prima di installare un accessorio originale Piaggio è necessario leggere attentamente le istruzioni riportate nelle pagine seguenti.
-  Un'installazione non corretta degli accessori può compromettere la sicurezza del veicolo, in quanto si può verificare la perdita di stabilità o un blocco ruote, che possono portare a gravi incidenti, anche fatali. Recatevi presso un rivenditore Ufficiale Piaggio, il quale Vi eseguirà una corretta installazione mediante l'attrezzatura appropriata.
-  Per tutti gli accessori relativi al trasporto di carichi è necessario seguire attentamente le istruzioni riportanti il corretto montaggio e il corretto alloggiamento/fissaggio del carico, in modo da evitare una minore manovrabilità del veicolo con conseguenti cadute o gravi incidenti, anche fatali.
-  I componenti in fibra di carbonio, quando si rompono, presentano parti estremamente taglienti che possono provocare tagli gravi e profondi. Non cercate di riparare un pezzo in fibra di carbonio, né di tagliarlo utilizzando seghe, mole o smerigliatrici perché le fibre sono tossiche ed estremamente pericolose per la salute.
- F**  Nous vous remercions d'avoir choisi des accessoires d'origine Piaggio à installer sur votre véhicule. Avant de monter un accessoire original Piaggio, lire très attentivement les notices des suivantes pages.
-  Une mauvaise installation des accessoires peut compromettre la sécurité du véhicule : une perte de stabilité ou un blocage des roues peuvent entraîner de graves accidents, voire un accident fatal. Rendez-vous chez un revendeur officiel Piaggio, qui effectuera une installation correcte en utilisant l'outillage approprié.
-  Pour tous les accessoires relatifs au transport de charges, il faut suivre attentivement les instructions indiquant le bon montage et le bon emplacement ou la bonne fixation de la charge, de façon à ne pas réduire la manœuvrabilité du véhicule avec, par conséquent, des chutes ou de graves accidents, voire mortels.
-  Si les composants en fibre de carbone se cassent, ils présentent des extrémités extrêmement coupantes qui peuvent causer des coupures graves et profondes. N'essayez jamais de réparer une pièce en fibre de carbone, ni de la couper à l'aide d'une scie, d'une meule ou d'une ponceuse, car les fibres sont toxiques et extrêmement dangereuses pour la santé.
- D**  Danke, dass Sie sich dafür entschieden haben, Originalersatzteile von Piaggio an Ihrem Fahrzeug zu installieren. Vor der Montage eines Originalzubehörs von Piaggio ist es erforderlich, dass Sie die Anleitung der folgenden Seiten aufmerksam durchlesen.
-  Eine nicht korrekte Installation des Zubehörs kann die Sicherheit des Fahrzeugs gefährden, denn dadurch könnte die Stabilität verloren gehen oder die Räder blockiert werden – dies könnte zu schweren, auch lebensgefährlichen Unfällen führen. Gehen Sie zu einem offiziellen Piaggio-Händler, der eine korrekte Installation mit den entsprechenden Geräten durchführen wird.
-  Für alle Zubehörteile, die dem Transport von Lasten dienen, müssen die Anweisungen für die korrekte Montage und die korrekte Anbringung/Verankerung der Last sorgfältig befolgt werden, um eine Beeinträchtigung der Manövrierbarkeit des Fahrzeugs und daraus folgende Stürze oder schwere bzw. tödliche Unfälle zu vermeiden.
-  Wenn Teile aus Kohlenstofffaser zerbrechen, entstehen scharfe Flächen, die tiefe Schnitte verursachen können. Versuchen Sie nicht, Teile aus Kohlenstofffaser zu reparieren oder mit Sägen, Schleifmaschinen oder Schmirgelmaschinen zu bearbeiten, denn die Fasern sind giftig und extrem gesundheitsgefährdend.
- E**  Gracias por haber escogido accesorios originales Piaggio para instalar en su vehículo. Antes de montar un accesorio original Piaggio, es necesario leer atentamente las instrucciones de las páginas siguientes.
-  La instalación incorrecta de los accesorios puede afectar la seguridad del vehículo, puesto que se puede presentar una pérdida de estabilidad o el bloqueo de las ruedas, lo cual puede causar accidentes inclusive graves o hasta fatales. Acuda a un revendedor Oficial Piaggio, quien le asegurará una correcta instalación con el equipamiento adecuado.
-  Para todos los accesorios relacionados con el transporte de cargas, es necesario respetar atentamente las instrucciones sobre el correcto montaje y colocación/fijación de la carga y evitar así que se reduzca la maniobrabilidad del vehículo con la consiguiente caída o graves accidentes incluso fatales.
-  Cuando se rompen, los componentes en fibra de carbono presentan partes extremadamente filudas que pueden causar cortaduras graves y profundas. No se debe tratar de reparar una pieza en fibra de carbono, y tampoco hay que cortarla utilizando serruchos, muelas o lijadoras, ya que las fibras son tóxicas y extremadamente peligrosas para la salud.
- GR**  Σας ευχαριστούμε που επιλέξατε για το όχημά σας γνήσια αξεσουάρ Piaggio. Πριν την τοποθέτηση ενός αυθεντικού αξεσουάρ Piaggio, διαβάστε πολύ προσεκτικά τις οδηγίες των ακόλουθων σελίδων.
-  Μια κακή εγκατάσταση των αξεσουάρ μπορεί να θέσει σε κίνδυνο την ασφάλεια του οχήματος: μια απώλεια ευστάθειας ή μια εμπλοκή των τροχών μπορεί να επιφέρει σοβαρά ατυχήματα, ακόμη και θανατηφόρο ατύχημα. Μεταβείτε σε έναν Επίσημο μεταπωλητή Piaggio, ο οποίος θα διενεργήσει τη σωστή εγκατάσταση μέσω του κατάλληλου εξοπλισμού.
-  Για όλα τα αξεσουάρ σχετικά με τη μεταφορά φορτίων, πρέπει να ακολουθήσετε προσεκτικά τις οδηγίες οι οποίες υποδεικνύουν τη σωστή διαδικασία συναρμολόγησης και τη σωστή τοποθέτηση/στερέωση του φορτίου, προκειμένου να αποφύγετε τη μείωση της δυνατότητας ελέγχου του οχήματος με αποτέλεσμα πτώσεις ή σοβαρά ατυχήματα, ακόμη και θανατηφόρα.
-  Εάν τα συστατικά από ίνες άνθρακα σπάσουν, παρουσιάζουν εξαιρετικά αιχμηρά άκρα, που μπορεί να προκαλέσουν σοβαρές και βαθιές τομές. Μην προσπαθείτε ποτέ να επισκευάσετε ένα εξάρτημα από ίνες άνθρακα, ούτε να το κόψετε με τη βοήθεια ενός πριονιού, ενός τροχού ή ενός λειαντήρα, διότι οι ίνες είναι τοξικές και εξαιρετικά επικίνδυνες για την υγεία.

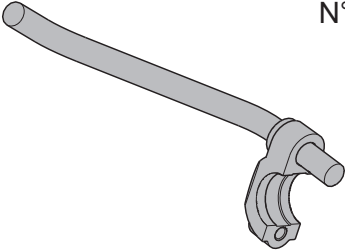
GB WINDSCREEN KIT ASSEMBLY INSTRUCTIONS ON THE PIAGGIO 1 SCOOTER
I ISTRUZIONI DI MONTAGGIO DEL KIT PARABREZZA SU SCOOTER PIAGGIO 1
F INSTRUCTIONS DE MONTAGE DU KIT PARE-BRISE SUR LE SCOOTER PIAGGIO 1
D EINBAUANLEITUNG FÜR KIT WINDSCHUTZSCHEIBE AN ROLLER PIAGGIO 1
E INSTRUCCIONES DE MONTAJE DEL KIT DE PARABRISAS EN SCOOTER PIAGGIO 1
GR ΟΔΗΓΙΕΣ ΣΥΝΑΡΜΟΛΟΓΗΣΗΣ ΚΙΤ ΠΑΡΜΠΡΙΖ ΣΕ SCOOTER PIAGGIO 1

- GB**  Set the scooter on its central stand on firm, solid ground.
 Carry out the various operations carefully so as not to damage any part of the scooter.
 Please contact an Official Piaggio Dealer for the assembly of the kit.
- I**  Posizionare lo scooter sul cavalletto centrale su di un terreno piano e solido.
 Eseguire le varie operazioni con cura in modo da non danneggiare le varie parti dello scooter.
 Per il montaggio del kit rivolgersi ad un Concessionario Ufficiale Piaggio.
- F**  Installer le scooter sur le chevalet central sur un terrain plat et stable.
 Procéder aux différentes opérations avec précaution pour ne pas endommager les différentes parties du scooter.
 Pour le montage du kit, s'adresser à un concessionnaire officiel Piaggio.
- D**  Den Motorroller auf ebenem und festem Boden auf dem mittigen Ständer positionieren.
 Zur Vermeidung von Beschädigungen an den diversen Teilen des Motorrollers alle Tätigkeiten mit großer Sorgfalt ausführen.
 Zur Montage des Kits, wenden Sie sich bitte an einen offiziellen Piaggio-Vertragshändler
- E**  Colocar el scooter sobre el caballete central sobre una superficie plana y sólida.
 Realizar la secuencia de operaciones con cuidado para no dañar los componentes del scooter.
 Para montar el kit, dirigirse a un Concesionario Oficial Piaggio.
- GR**  Στηρίξτε το scooter στο πλαϊνό σταντ σε επίπεδη και συμπαγή επιφάνεια.
 Εκτελέστε προσεκτικά τις διάφορες εργασίες, ώστε να αποφευχθεί η πρόκληση ζημιάς στα διάφορα εξαρτήματα του scooter.
 Για τη συναρμολόγηση του kit απευθυνθείτε σε μια Επίσημη Αντιπροσωπία Piaggio.

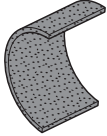
	<p>N° 1</p>		<p>N° 1 DX</p>		<p>N° 1 SX</p>
	<p>N° 4</p>		<p>N° 2</p>		<p>N° 2</p>
	<p>N° 2</p>		<p>N° 2</p>		<p>N° 2</p>
	<p>N° 4</p>		<p>N° 2</p>		<p>N° 2</p>
	<p>N° 2</p>		<p>N° 2</p>		<p>N° 2</p>
	<p>N° 2</p>		<p>N° 4</p>		

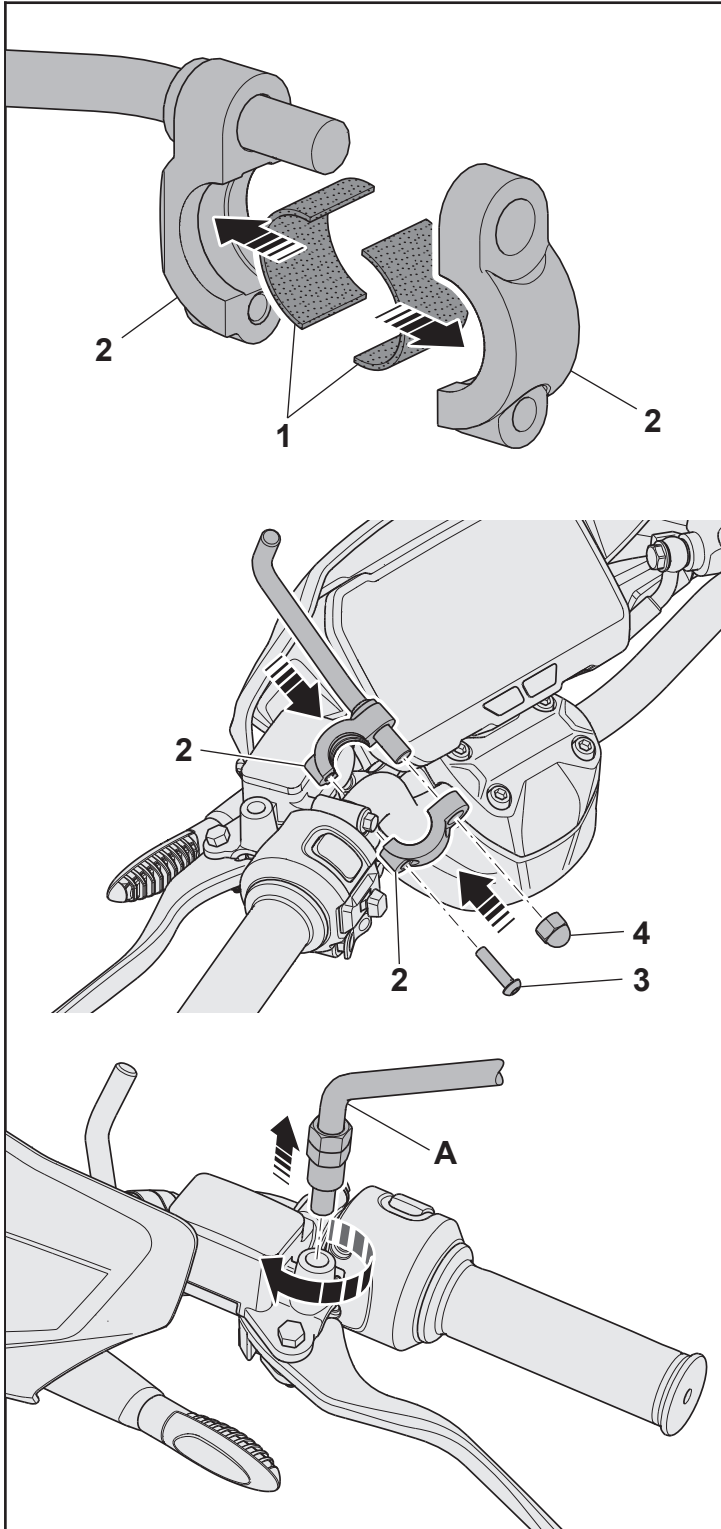

GB INSTALLING THE WINDSCREEN

Apply the adhesive protective pads **1** on the inner sides of the front and rear parts of the clamps **2**.

On the left side of the vehicle, assemble the clamp **2** on the handlebar of the vehicle as shown in the figure, fixing it with the screw **3** and the nut **4** without tightening them.

Remove the rear-view mirror **A**.

I MONTAGGIO DEL PARABREZZA

Applicare le protezioni adesive **1** sul lato interno delle parti anteriore e posteriore che compongono i morsetti **2**.

Agendo sul lato sinistro del veicolo, assemblare il morsetto **2** sul manubrio del veicolo come indicato in figura, fissandolo tramite la vite **3** e il dado **4** senza serrarli.

Rimuovere lo specchietto retrovisore **A**.

F MONTAGE DU PARE-BRISE

Appliquer les protections adhésives **1** sur le côté intérieur des parties avant et arrière des brides **2**.

Intervenir sur le côté gauche du véhicule et assembler la bride **2** sur le guidon du véhicule comme indiqué sur la figure, en la fixant à l'aide de la vis **3** et de l'écrou **4** sans les serrer.

Déposer le rétroviseur **A**.

D EINBAU DER WINDSCHUTZSCHEIBE

Die klebende Schutzfolie **1** auf der Innenseite der vorderen und hinteren Teile anbringen, welche die Klemmen **2** bilden.

Von der linken Fahrzeugseite aus die Klemme **2** am Fahrzeuglenker montieren, wie auf der Abbildung gezeigt wird, indem diese mit der Schraube **3** und der Mutter **4** ohne Anziehen befestigt wird.

Den Rückspiegel **A** entfernen.

E MONTAJE DEL PARABRISAS

Aplique las protecciones adhesivas **1** en el lado interior de las partes delantera y trasera que componen las mordazas **2**.

Procediendo por el lado izquierdo del vehículo, monte la mordaza **2** en el manillar del vehículo como se indica en la figura, fijándola mediante el tornillo **3** y la tuerca **4** sin apretarlos.

Retire el espejo retrovisor **A**.

GR ΣΥΝΑΡΜΟΛΟΓΗΣΗ ΠΑΡΜΠΡΙΖ

Τοποθετήστε τα αυτοκόλλητα προστατευτικά **1** στο εσωτερικό της μπροστινής και πίσω πλευράς των σφιγκτήρων **2**.

Από την αριστερή πλευρά του οχήματος, συναρμολογήστε τον σφιγκτήρα **2** στο τιμόνι του οχήματος, όπως υποδεικνύεται στην εικόνα, στερεώνοντας με τη βίδα **3** και το παξιμάδι **4** χωρίς να τα σφίξετε.

Αφαιρέστε τον καθρέφτη **A**.

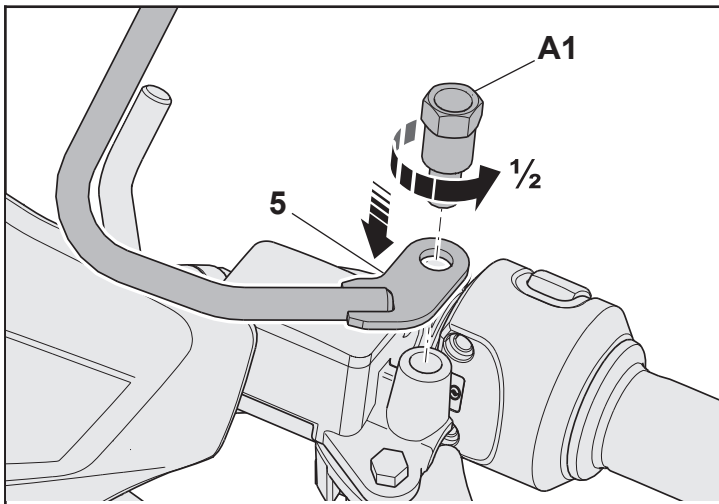

- GB** Position the left support rod **5** on the mirror mount and fit the special nut **A1** screwing it by half a turn.

Fit the rear-view mirror **A** screwing it by half a turn onto the special nut **A1**.

Keeping the rear-view mirror **A** stationary, rotate the special nut **A1** completely until it is fully inserted into the mount of the master cylinder and correctly coupled to the mirror arm.

Turn and tighten the nut **A2** to lock the position of the rear-view mirror.

⚠ **Tightening torque**

nut A1: 24 ÷ 26 Nm

nut A2: 24 ÷ 26 Nm

Repeat these operations on the right side of the vehicle.

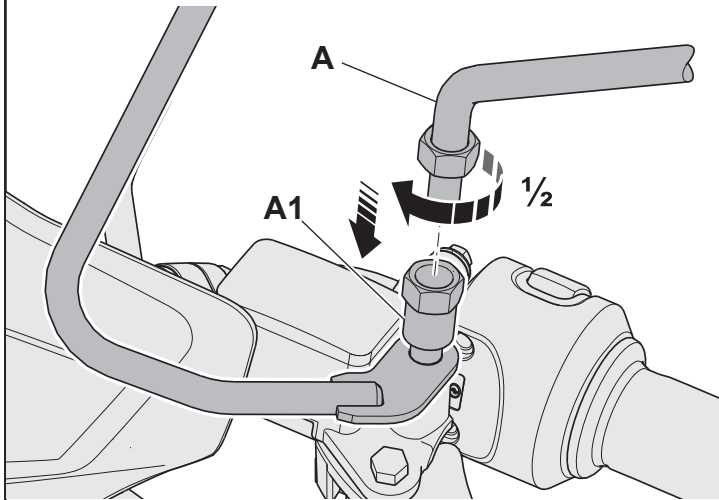

- I** Posizionare l'asta di supporto sinistra **5** sull'attacco dello specchietto e montare il dado speciale **A1** avvitandolo di mezzo giro.

Montare lo specchietto retrovisore **A** avvitandolo di mezzo giro sul dado speciale **A1**.

Mantenendo fermo lo specchietto retrovisore **A**, ruotare completamente il dado speciale **A1** fino a quando non sarà completamente inserito nell'attacco pompa e accoppiato correttamente all'asta dello specchietto.

Ruotare e serrare il dado **A2** per bloccare la posizione dello specchietto retrovisore.

⚠ **Coppia di serraggio**

dado A1: 24 ÷ 26 Nm

dado A2: 24 ÷ 26 Nm

Ripetere le stesse operazioni sul lato destro del veicolo.

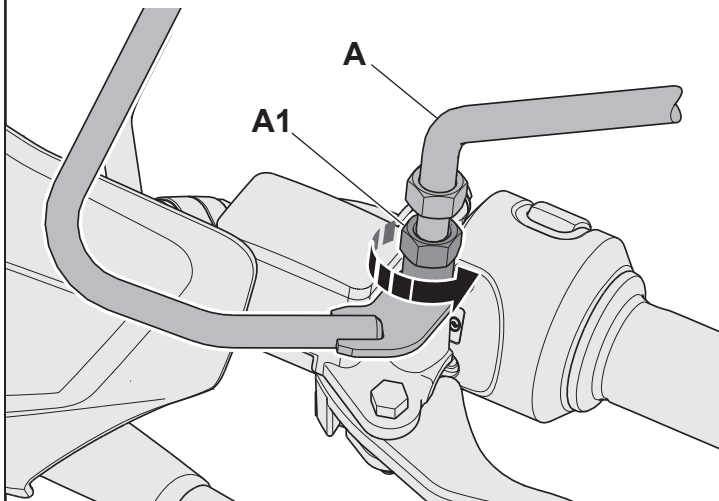

- F** Positionner la tige de support gauche **5** sur le raccord du rétroviseur et monter l'écrou spécial **A1** en le vissant d'un demi tour.

Monter le rétroviseur **A** en le vissant d'un demi tour sur l'écrou spécial **A1**.

Maintenir immobile le rétroviseur **A**, tourner complètement l'écrou spécial **A1** jusqu'à ce qu'il soit complètement inséré dans le raccord du maître-cylindre et parfaitement coupé à la tige du rétroviseur.

Tourner et serrer l'écrou **A2** pour verrouiller la position du rétroviseur.

⚠ **Couple de serrage**

écrou A1 : 24 ÷ 26 Nm

écrou A2 : 24 ÷ 26 Nm

Répéter les mêmes opérations du côté droit du véhicule.

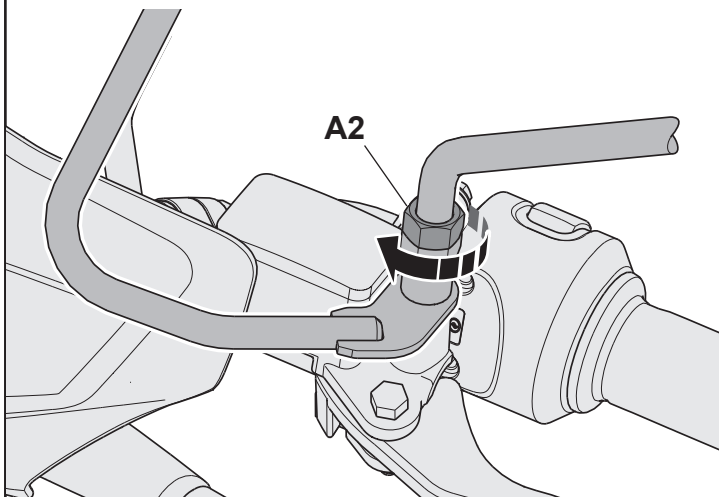

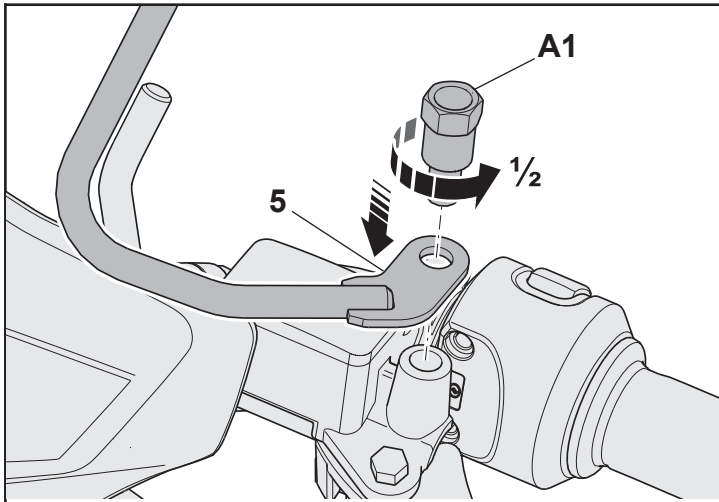

- D** Die linke Haltestange **5** an der Befestigung des Rückspiegels anbringen und die Spezialmutter **A1** mit einer halben Drehung aufschrauben.

Den Rückspiegel **A** montieren, indem man ihn mit einer halben Drehung an der Spezialmutter **A1** aufschraubt.

Den Rückspiegel **A** fest halten und die Spezialmutter **A1** komplett drehen, bis sie vollkommen in der Pumpenbefestigung und korrekt mit der Rückspiegelstange verbunden ist.

Die Mutter **A2** drehen und anziehen, um den Rückspiegel in Position zu blockieren.

⚠ Anzugsmoment

Mutter A1: 24 ÷ 26 Nm

Mutter A2: 24 ÷ 26 Nm

Dieselben Arbeiten auf der rechten Fahrzeugseite wiederholen.

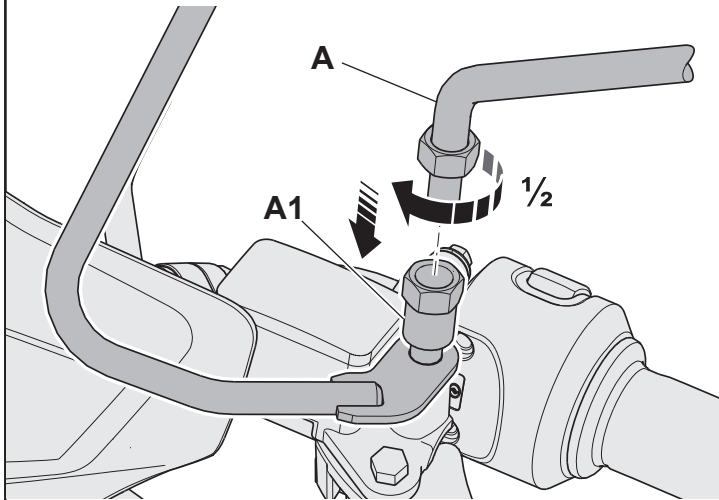

- E** Coloque la varilla de soporte izquierda **5** en la fijación del espejo y monte la tuerca especial **A1** enroscándola media vuelta.

Monte el espejo retrovisor **A** enroscándolo media vuelta en la tuerca especial **A1**.

Manteniendo sujeto el espejo retrovisor **A**, gire completamente la tuerca especial **A1** hasta que esté completamente introducida en la fijación de la bomba y acoplada correctamente en la varilla del espejo.

Gire y apriete la tuerca **A2** para fijar la posición del espejo retrovisor.

⚠ Par de apriete

tuerca A1: 24 ÷ 26 Nm

tuerca A2: 24 ÷ 26 Nm

Repita las mismas operaciones en el lado derecho del vehículo.

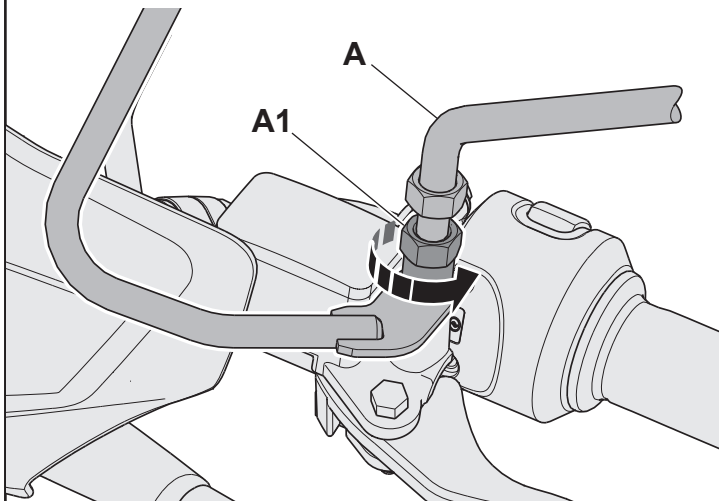

- GR** Τοποθετήστε τη ράβδο στήριξης αριστερά **5** στον σύνδεσμο του καθρέφτη και τοποθετήστε το ειδικό παξιμάδι **A1** βιδώνοντας κατά μισή στροφή.

Τοποθετήστε τον καθρέφτη **A** βιδώνοντας κατά μισή στροφή το ειδικό παξιμάδι **A1**.

Διατηρώντας σταθερό τον καθρέφτη **A**, περιστρέψτε εντελώς το ειδικό παξιμάδι **A1** μέχρι να εισαχθεί τελείως στον σύνδεσμο της αντλίας και να συνδεθεί σωστά με τη ράβδο του καθρέφτη.

Περιστρέψτε και σφίξτε το παξιμάδι **A2** για να μπλοκάρετε τη θέση του καθρέφτη.

⚠ Ροπή σύσφιξης

παξιμάδι A1: 24 ÷ 26 Nm

παξιμάδι A2: 24 ÷ 26 Nm

Επαναλάβετε τις ίδιες εργασίες στη δεξιά πλευρά του οχήματος.

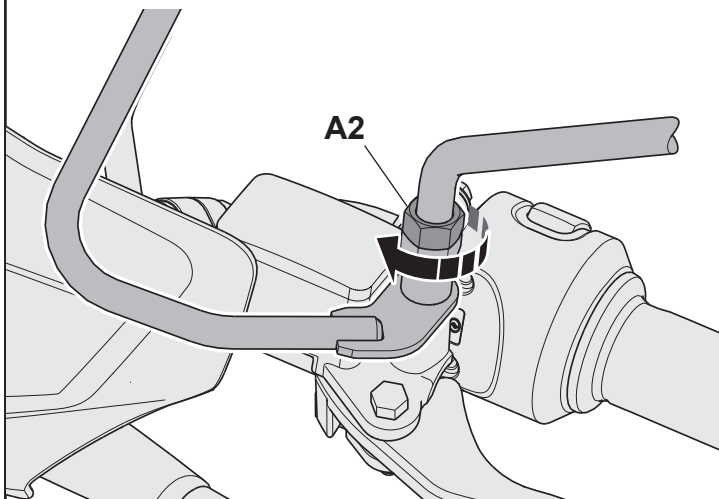

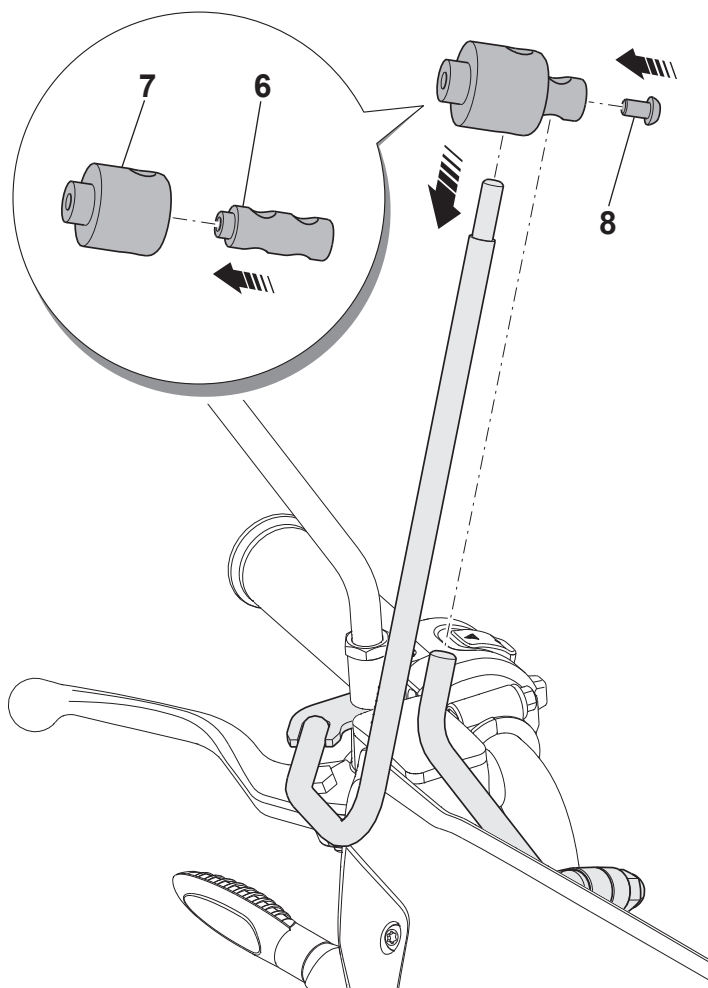

GB Insert the lower fixing bush **6** into the lower mount **7**, insert the elements thus joined on the support rod and on the rod of the clamp as shown in the figure and fix everything using the screw **8** without tightening.

Insert the upper fixing bush **9** into the upper mount **10** and insert the elements thus joined onto the support rod, taking care to direct them so that the end of the rod completely exits from the top.

Repeat the operations described above on both sides of the vehicle.

I Inserire la boccola di fissaggio inferiore **6** nell'attacco inferiore **7**, inserire gli elementi così uniti sull'asta di supporto e sull'asta del morsetto come indicato in figura e fissare il tutto tramite la vite **8** senza serrarla.

Inserire la boccola di fissaggio superiore **9** nell'attacco superiore **10** e inserire gli elementi così uniti sull'asta di supporto, avendo cura di orientarli in modo che la parte terminale dell'asta fuoriesca completamente nella parte superiore.

Ripetere le operazioni appena descritte su entrambi i lati del veicolo.

F Insérer la douille de fixation inférieure **6** dans le raccord inférieur **7**, insérer les éléments ainsi joints sur la tige de support et sur la tige de la bride comme indiqué sur la figure et fixer le tout à l'aide de la vis **8** sans la serrer.

Insérer la douille de fixation supérieure **9** dans le raccord supérieur **10** et insérer les éléments ainsi joints sur la tige de support, en prenant soin de les orienter de sorte que la partie finale de la tige sorte complètement dans la partie supérieure.

Répéter les opérations ci-dessus des deux côtés du véhicule.

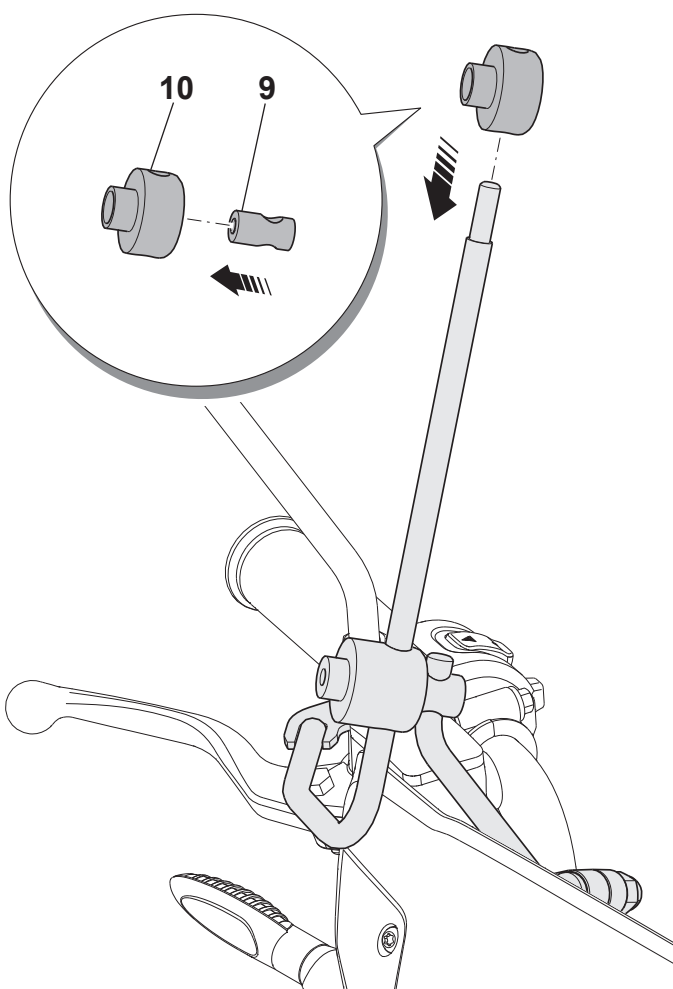

D Die untere Befestigungsbuchse **6** in die untere Befestigung **7** einsetzen, die so miteinander verbundenen Elemente an der Haltestange und an der Stange der Klemme einsetzen, wie auf der Abbildung gezeigt wird, und alles mit der Schraube **8** befestigen, ohne diese anzuziehen.

Die obere Befestigungsbuchse **9** in die obere Befestigung **10** einsetzen die so miteinander verbundenen Elemente an der Haltestange einsetzen. Dabei darauf achten, diese so auszurichten, dass das Endstück der Stange auf der Oberseite vollkommen austritt.

Die soeben beschriebenen Arbeitsschritt an beiden Fahrzeugseiten wiederholen.

E Introduzca el casquillo de fijación inferior **6** en la fijación inferior **7**, introduzca los elementos unidos así en la varilla de soporte y en la varilla de la mordaza como se indica en la figura y fije el conjunto mediante el tornillo **8** sin apretarlo.

Introduzca el casquillo de fijación superior **9** en la fijación superior **10** e introduzca los elementos unidos así en la varilla de soporte, procurando orientarlos de modo que la parte terminal de la varilla sobresalga completamente en la parte superior.

Repita las operaciones que se acaban de describir en ambos lados del vehículo.

GR Τοποθετήστε τον κάτω δακτύλιο οδηγό στερέωσης **6** στον κάτω σύνδεσμο **7**, τοποθετήστε τα ενωμένα στοιχεία στη ράβδο στήριξης και στη ράβδο του σφιγκτήρα όπως υποδεικνύεται στην εικόνα και στερεώστε τα όλα με τη βίδα **8** χωρίς να την σφίξετε.

Τοποθετήστε τον άνω δακτύλιο οδηγό στερέωσης **9** στον άνω σύνδεσμο **10** και τοποθετήστε τα ενωμένα στοιχεία στη ράβδο στήριξης, φροντίζοντας να τα κατευθύνεται έτσι ώστε το τελικό τμήμα της ράβδου να προεξέχει εντελώς από την επάνω πλευρά.

Επαναλάβετε τις ενέργειες που μόλις περιγράψαμε και στις δύο πλευρές του οχήματος.

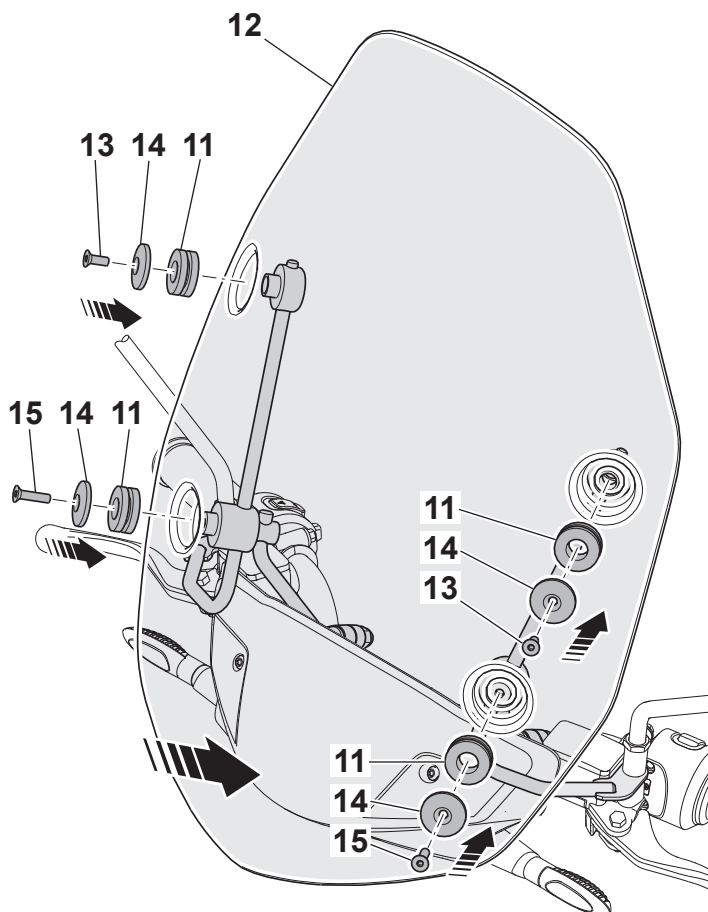

- GB** Fit the grommets **11** onto the windscreen **12** and position the windscreen on the vehicle aligning the upper and lower mounts with the grommets.

Fasten the windscreen to the upper mounts using the screws **13** and washers **14** without tightening them.

Fasten the windscreen to the lower mounts using the screws **15** and washers **14** without tightening them.

Check the correct positioning of the windscreen and finish tightening by applying the indicated torques.

⚠ Tightening torque

screws **3**: $8 \div 10$ Nm

nuts **4**: 50 Nm

screws **8**: $4.5 \div 7$ Nm

screws **13, 15**: $4.5 \div 7$ Nm

- I** Applicare i tamponi **11** al parabrezza **12** e posizionare il parabrezza sul veicolo allineando gli attacchi superiori e inferiori in corrispondenza dei tamponi.

Fissare il parabrezza agli attacchi superiori tramite le viti **13** e le rondelle **14** senza serrarle.

Fissare il parabrezza agli attacchi inferiori tramite le viti **15** e le rondelle **14** senza serrarle.

Verificare il corretto posizionamento del parabrezza e completare i serraggi applicando le coppie indicate.

⚠ Coppia di serraggio

viti **3**: $8 \div 10$ Nm

dadi **4**: 50 Nm

viti **8**: $4,5 \div 7$ Nm

viti **13, 15**: $4,5 \div 7$ Nm

- F** Appliquer les tampons **11** au pare-brise **12**, placer le pare-brise sur le véhicule en alignant les raccords supérieurs et inférieurs au niveau des tampons.

Fixer le pare-brise aux raccords supérieurs à l'aide des vis **13** et des rondelles **14** sans les serrer.

Fixer le pare-brise aux raccords inférieurs à l'aide des vis **15** et des rondelles **14** sans les serrer.

Vérifier le positionnement correct du pare-brise et terminer les serrages en appliquant les couples indiqués.

⚠ Couple de serrage

vis **3** : $8 \div 10$ Nm

écrous **4** : 50 Nm

vis **8** : $4,5 \div 7$ Nm

vis **13, 15** : $4,5 \div 7$ Nm

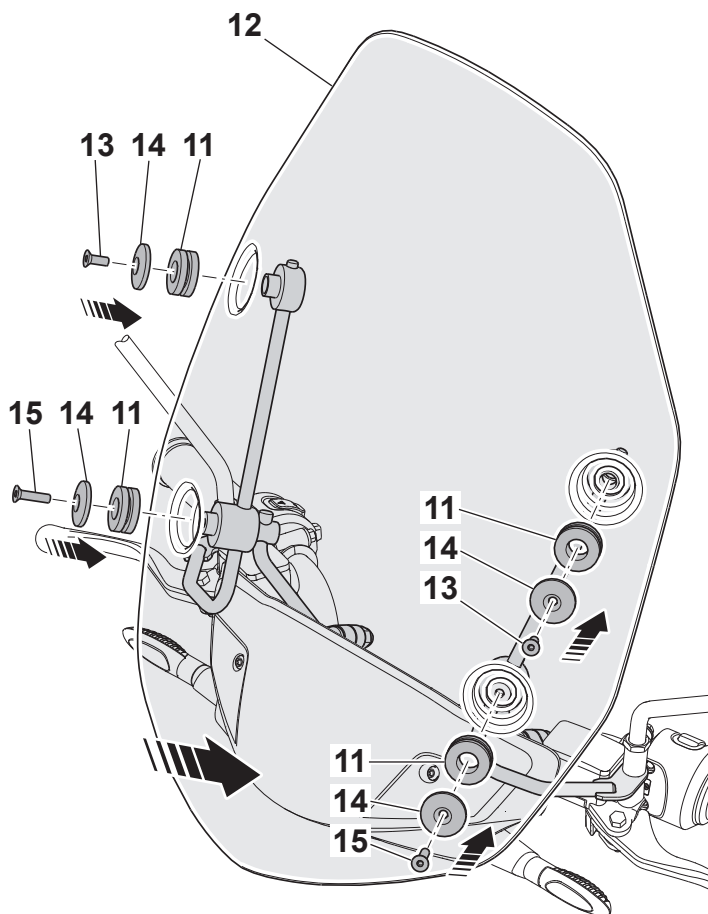

D Die Puffer **11** an der Windschutzscheibe **12** anbringen und die Windschutzscheibe am Fahrzeug positionieren und dabei die unteren und oberen Befestigungen mit den Puffern ausrichten.

Die Windschutzscheibe an den oberen Befestigungen mit den Schrauben **13** und den Unterlegscheiben **14** befestigen, ohne sie anzuziehen.

Die Windschutzscheibe an den unteren Befestigungen mit den Schrauben **15** und den Unterlegscheiben **14** befestigen, ohne sie anzuziehen.

Die korrekte Positionierung der Windschutzscheibe prüfen und die Befestigung mit den vorgeschriebenen Anzugsmomenten abschließen.

⚠ Anzugsmoment

Schrauben 3: $8 \div 10 \text{ Nm}$

Muttern 4: 50 Nm

Schrauben 8: $4,5 \div 7 \text{ Nm}$

Schrauben 13, 15: $4,5 \div 7 \text{ Nm}$

E Aplique los tacos **11** en el parabrisas **12** y coloque el parabrisas en el vehículo alineando las fijaciones superiores e inferiores de modo que correspondan con los tacos.

Fije el parabrisas en las fijaciones superiores mediante los tornillos **13** y las arandelas **14** sin apretarlos.

Fije el parabrisas en las fijaciones inferiores mediante los tornillos **15** y las arandelas **14** sin apretarlos.

Compruebe la colocación correcta del parabrisas y complete los aprietes aplicando los pares indicados.

⚠ Par de apriete

tornillos 3: $8 \div 10 \text{ Nm}$

tuercas 4: 50 Nm

tornillos 8: $4,5 \div 7 \text{ Nm}$

tornillos 13, 15: $4,5 \div 7 \text{ Nm}$

GR Τοποθετήστε τους απομονωτήρες **11** στο παρμπρίζ **12** και τοποθετήστε το παρμπρίζ στο όχημα ευθυγραμμίζοντας τους επάνω και κάτω συνδέσμους στα σημεία όπου βρίσκονται οι απομονωτήρες.

Στερεώστε το παρμπρίζ στους άνω συνδέσμους με τις βίδες **13** και τις ροδέλες **14** χωρίς να τις σφίξετε.

Στερεώστε το παρμπρίζ στους κάτω συνδέσμους με τις βίδες **15** και τις ροδέλες **14** χωρίς να τις σφίξετε.

Βεβαιωθείτε ότι το παρμπρίζ τοποθετήθηκε σωστά και ολοκληρώστε τις συσφίξεις εφαρμόζοντας τις υποδεικνυόμενες ροπές.

⚠ Ροπή σύσφιξης

βιδών 3: $8 \div 10 \text{ Nm}$

παξιμάδια 4: 50 Nm

βίδες 8: $4,5 \div 7 \text{ Nm}$

βίδες 13, 15: $4,5 \div 7 \text{ Nm}$

GB REMOVAL OF WINDSCREEN

Remove the fixing screws and washers of the windscreen and remove the windscreen from the supports.

Remove the upper mounts from the support rods.

I SMONTAGGIO DEL PARABREZZA

Rimuovere le viti e le rondelle di fissaggio del parabrezza e rimuovere il parabrezza dai supporti.

Rimuovere gli attacchi superiori dalle aste di supporto.

F DÉMONTAGE DU PARE-BRISE

Déposer les vis et les rondelles de fixation du pare-brise et déposer le pare-brise des supports.

Déposer les raccords supérieurs des tiges de support.

D AUSBAU DES WETTERSCHUTZES

Die Schrauben und die Unterlegscheiben für die Befestigung der Windschutzscheibe entfernen und die Windschutzscheibe von den Halterungen entfernen.

Die oberen Befestigungen von den Haltestangen entfernen.

E DESMONTAJE DEL PARABRISAS

Retire los tornillos y las arandelas de fijación del parabrisas y retire el parabrisas de los soportes.

Retire las fijaciones superiores de las varillas de soporte.

GR ΑΠΟΣΥΝΑΡΜΟΛΟΓΗΣΗ ΠΑΡΜΠΡΙΖ

Αφαιρέστε τις βίδες και τις ροδέλες στερέωσης του παρμπριζ και αφαιρέστε το παρμπριζ από τα στηρίγματα.

Αφαιρέστε τους άνω συνδέσμους από τις ράβδους στήριξης.

- GB** Remove the lower mounts from the support rods.
Disassemble the rear-view mirrors, remove the support rods and refit the mirrors.

- I** Rimuovere gli attacchi inferiori dalle aste di supporto.
Smontare gli specchietti retrovisori, rimuovere le aste di supporto e rimontare gli specchietti.

- F** Déposer les raccords inférieurs des tiges de support.
Démonter les rétroviseurs, déposer les tiges de support et remonter les rétroviseurs.

- D** Die unteren Befestigungen von den Haltestangen entfernen.
Die Rückspiegel ausbauen, die Haltestangen entfernen und die Rückspiegel wieder einbauen.

- E** Retire las fijaciones inferiores de las varillas de soporte.
Desmonte los espejos retrovisores, retire las varillas de soporte y vuelva a montar los espejos.

- GR** Αφαιρέστε τους κάτω συνδέσμους από τις ράβδους στήριξης.
Αποσυναρμολογήστε τους καθρέφτες, αφαιρέστε τις ράβδους στήριξης και τοποθετήστε πάλι τους καθρέφτες.

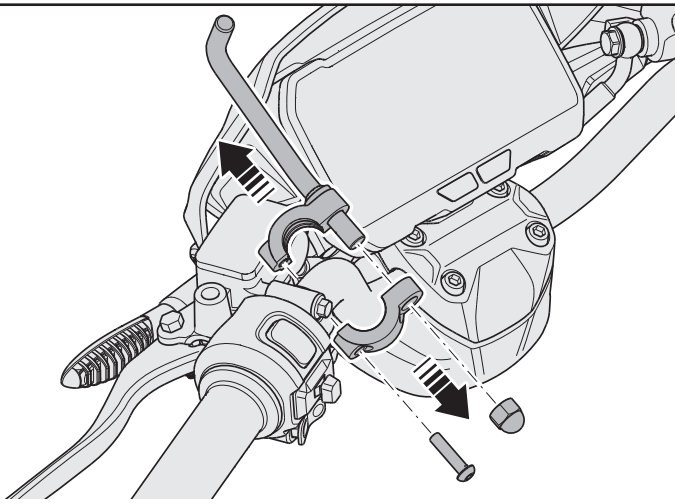

GB Disassemble the clamps from the handlebar by removing the fixing screws and nuts.

I Disassemblare i morsetti dal manubrio rimuovendo le viti e i dadi di fissaggio.





F Démonter les brides du guidon en déposant les vis et les écrous de fixation.

D Die Klemmen vom Lenker ausbauen, indem man die Befestigungsschrauben und -muttern entfernt.





E Desmonte las mordazas del manillar retirando los tornillos y las tuercas de fijación.

GR Αποσυναρμολογήστε τους σφιγκτήρες από το τιμόνι αφαιρώντας τις βίδες και τα παξιμάδια στερέωσης.





GB GENERAL SAFETY WARNINGS

-  Check, periodically and before using the vehicle, the correct tightening of all kit components.
-  Make sure that the windshield is correctly assembly.
-  When windshield is assembly on the vehicle do not exceed the speed 60 mph.
-  On the windy days and when the vehicle is in the slipstream of other vehicles drive carefully anf further decrease the speed.





I AVVERTENZE GENERALI SULLA SICUREZZA

-  Verificare, prima dell'utilizzo del veicolo e periodicamente, il corretto serraggio di tutti i componenti del kit.
-  Assicurarsi che il parabrezza sia montato correttamente.
-  Quando il veicolo è equipaggiato con parabrezza non superare la velocità di 100 km/h.
-  Nelle giornate ventose quando ci si trova in scia dietro ad altri mezzi guidare con cautela e ridurre ulteriormente la velocità.





F AVERTISSEMENTS SUR LA SECURITE GENERALE

-  Avant d'utiliser le véhicule et périodiquement, vérifier le bon serrage de tous les composants du kit.
-  S'assurer que le pare-brise est correctement installé.
-  Lorsque le véhicule est equipe avec pare-brise pas dépasser la vitesse 100 km / h.
-  Suckers en jours quand il est en sillage d'autres moyens pour conduire avec prudence et de réduire davantage la vitesse.





D ALLGEMEINE SICHERHEITSHINWEISE

-  Vor der Verwendung des Fahrzeugs und regelmäßig den korrekten Anzug aller Komponenten des Kits prüfen.
-  Stellen sie sicher, dass die windschutzscheibe korrekt installiert.
-  Wenn das fahrzeug "mit windschutz nicht über den speed" 100 km / h.
-  Suckers in tagen, gibt es in wake hinter andere mittel, um vorsichtig zu fahren, und weitere reduzieren die geschwindigkeit.

E ADVERTENCIAS SOBRE LA SEGURIDAD GENERICA

-  Controlar, antes de usar el vehículo y periódicamente, el apriete correcto de todos los componentes del kit.
-  Asegúrese de que el parabrisas esté instalado correctamente.
-  Cuando el vehículo está equipado con parabrisas no exceder la velocidad 100 km / h.
-  Lechones en días cuando hay detrás de tras otro medio para conducir con precaucion y además reducir la velocidad.

GR ΠΑΡΑΤΡΗΣΕΙΣ ΣΕ ΘΕΜΑΤΑ ΑΣΦΑΛΕΙΑΣ ΓΕΝΙΚΟΤΕΡΑ

-  Ελέγχετε περιοδικά, πριν από τη χρήση του οχήματος, τη σωστή σύσφιξη όλων των εξαρτημάτων του kit.
-  Βεβαιωθείτε ότι το παρμπρίζ έχει εγκατασταθεί σωστά.
-  Όταν το όχημα είναι εξοπλισμένοι με σύστημα παρμπρίζ δεν υπερβαινει το speed 100 χλμ/ώρα.
-  Βεντουζεσ σε ημερεσ οταν υπαρχει στο wake πισω αλλα μεσα στο οδηγειτε με προσοχη και περαιτερω μειωση της ταχυτητας.